

# 平成23年度 東大阪市バスケットボール選手権大会

## 男子

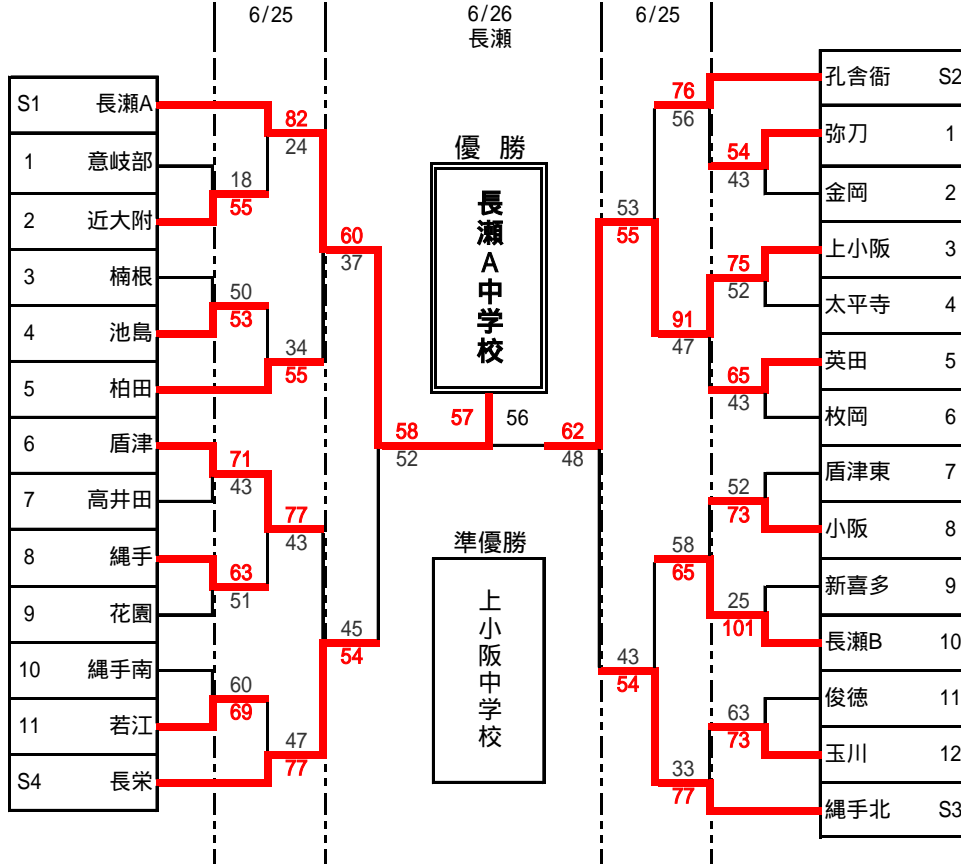

## 女子

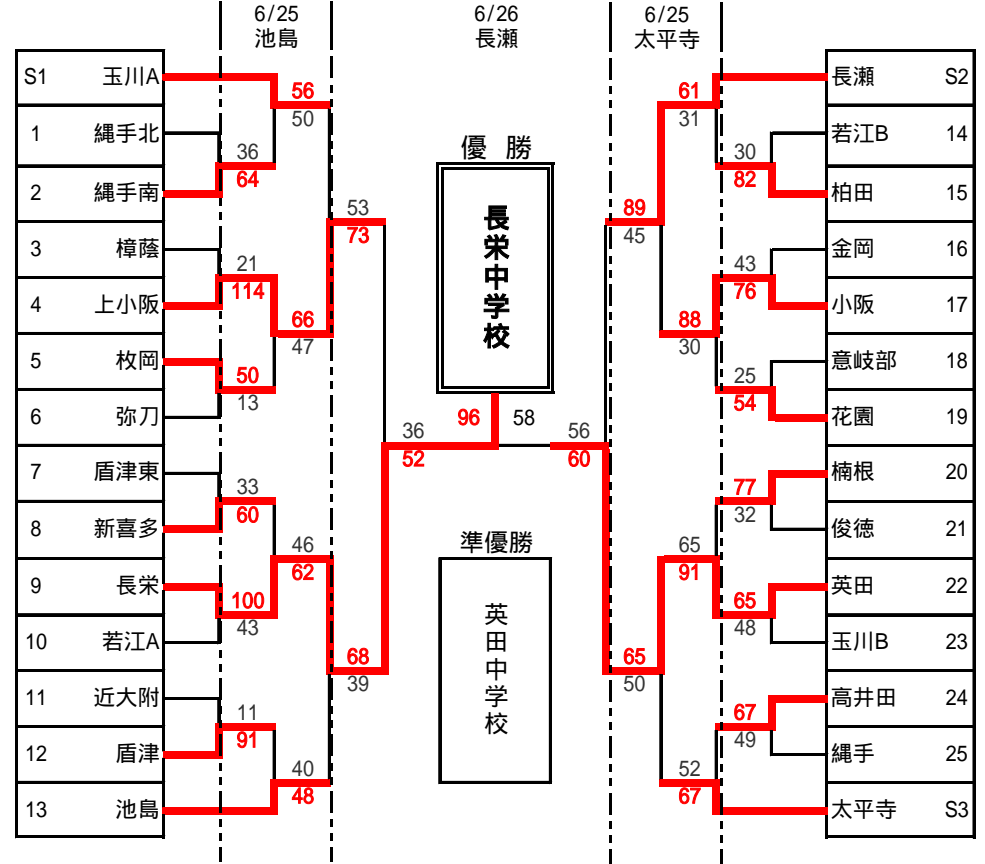

**男子会場**

6/4	新	新喜多	(3)	試合
	高	高井田	(3)	試合
6/5	弥	弥刀	(2)	試合
6/11	太	太平寺	(3)	試合
6/25	柏	柏田	(6)	試合
	栄	長栄	(6)	試合
6/26	長	長瀬	(3)	試合
			( )	試合
			( )	試合
			( )	試合
			( )	試合
			( )	試合

**女子会場**

6/4	金	金岡	(4)	試合
6/5	弥	弥刀	(2)	試合
6/12	縄	縄手	(6)	試合
6/25	池	池島	(6)	試合
	太	太平寺	(6)	試合
6/26	長	長瀬	(3)	試合
			( )	試合
			( )	試合
			( )	試合
			( )	試合
			( )	試合

**試合時間**

1	9:00
	10:20
3	11:40
4	13:00
5	14:20
6	15:40

中学校会場

**試合時間**

1	
3	
4	
5	
6	

アリーナ会場  
東体育館会場

- \* 組合せ順で上記チームはユニフォームが白、ベンチがオフィシャルに向かって右側。
- \* 負けオフィシャル (第一試合は第二試合チーム担当)
- \* ゴミ持ち帰りの徹底をお願いします!
- \* 貴重品は必ずチームで管理してください!
- \* 新ルールで行います。オフィシャルミスがないように指導をお願いします。
- \* 試合時間は8分-2分-8分 (ハーフ10分) 8分-2分-8分 (試合間10分)
- \* 円滑な進行が出来るよう協力をお願いします。
- \* 試合結果は 縄手 中学校 木原 先生まで

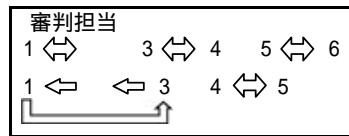

# 平成23年度 東大阪市バスケットボール市民大会(中学校の部) 兼 東大阪市総合体育大会

## 男子

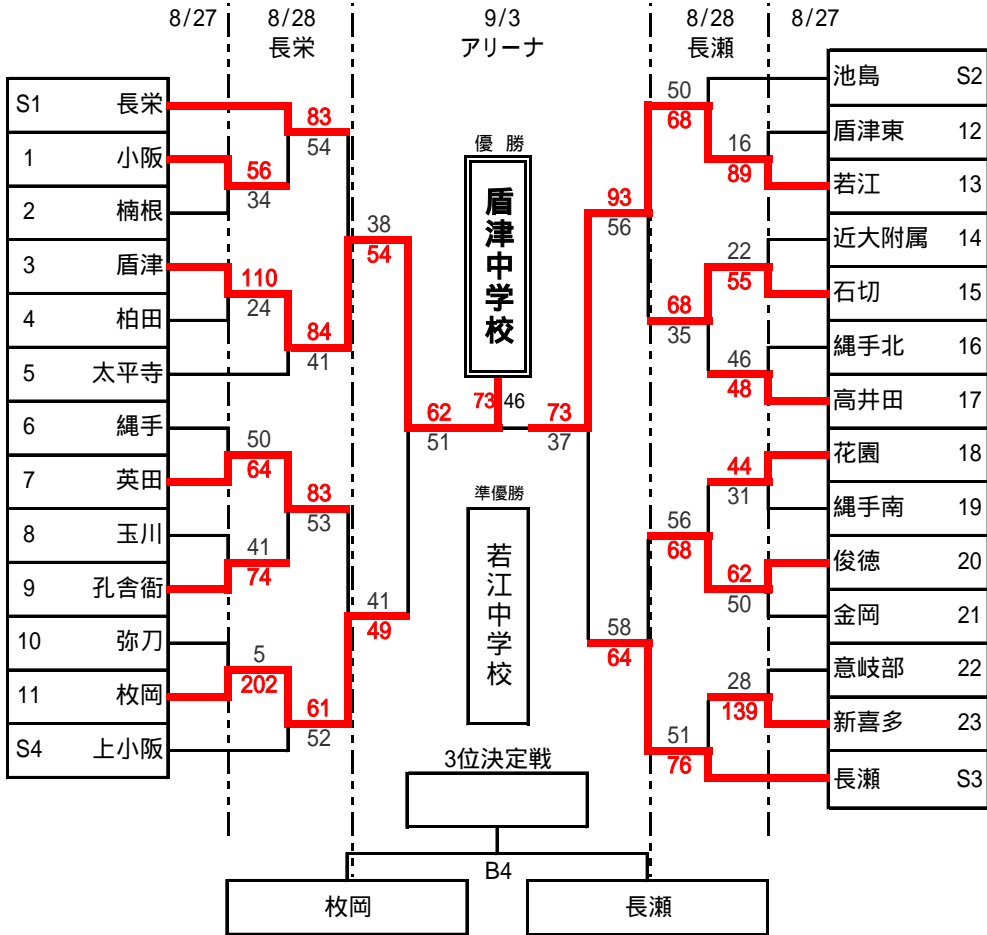

## 女子

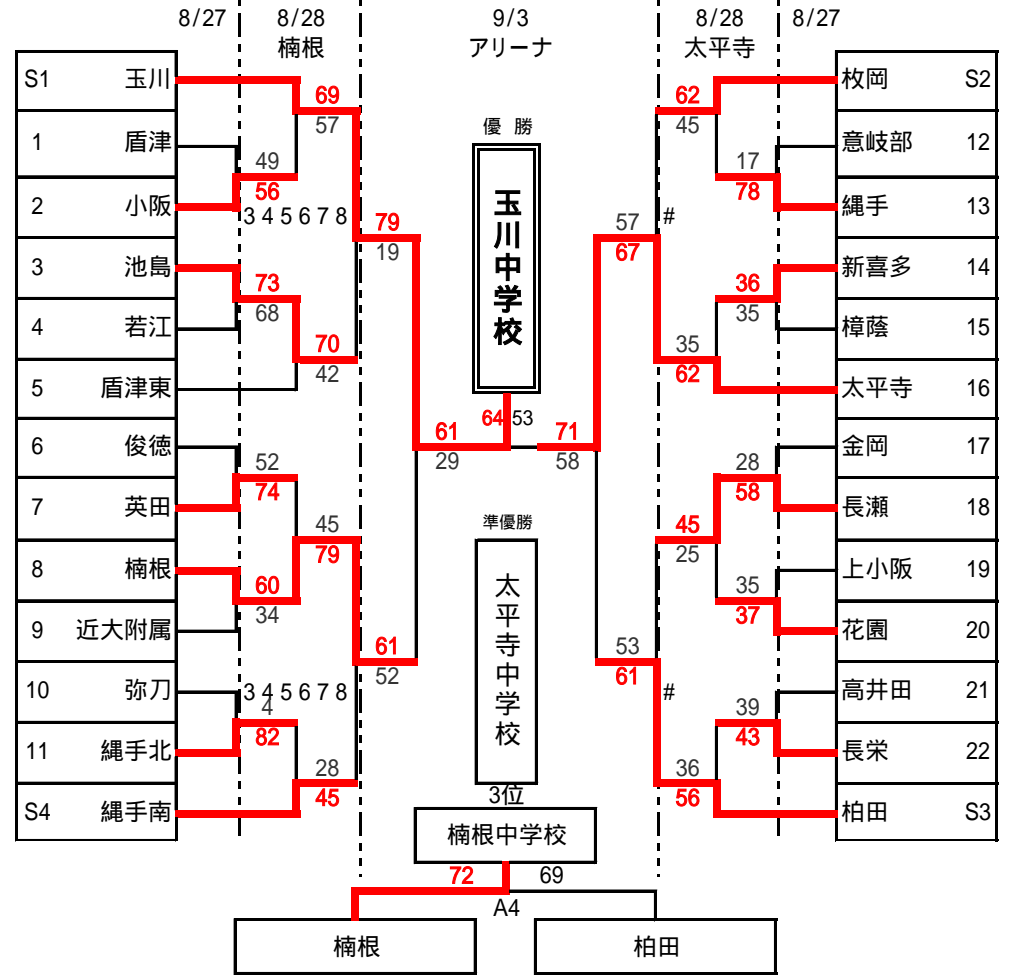

男子会場	
8/27 枚	枚岡 (3 試合)
A	東大阪アリーナ (6 試合)
B	東大阪アリーナ (2/6 試合)
8/28 長栄	長栄 (6 試合)
長瀬	長瀬 (6 試合)
9/3 B	東大阪アリーナ (4 試合)
	( 試合)
	( 試合)
	( 試合)
	( 試合)

女子会場	
8/27 B	東大阪アリーナ (4/6 試合)
C	東大阪アリーナ (6 試合)
8/28 楠根	楠根 (6 試合)
太平寺	太平寺 (6 試合)
9/3 A	東大阪アリーナ (4 試合)
	( 試合)
	( 試合)
	( 試合)
	( 試合)

試合時間	
1 9:00	アリーナ会場
3 11:40	アリーナ会場
4 13:00	アリーナ会場
5 14:20	アリーナ会場
6 15:40	アリーナ会場

試合時間	
1 9:15	アリーナ会場
3 11:55	アリーナ会場
4 13:15	アリーナ会場
5 14:35	アリーナ会場
6 15:55	アリーナ会場

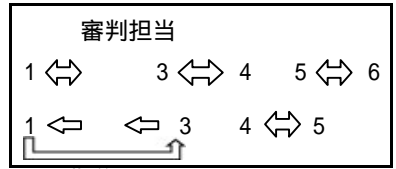

\* 組合せ順で上記チームはユニフォームが白、ベンチがオフィシャルに向かって右側。  
 \* 負けオフィシャル (第一試合は第二試合チーム担当)  
 \* ゴミ持ち帰りの徹底をお願いします!  
 \* 貴重品は必ずチームで管理してください!  
 \* 新ルールで行います。オフィシャルミスがないように指導をお願いします。  
 \* 試合時間は8分 - 2分 - 8分(ハーフ10分)8分 - 2分 - 8分(試合間10分)です。円滑な進行が出来るよう協力をお願いします。  
 \* 試合結果は 縄手 中学校 木原 先生まで

# 平成23年度 東大阪市バスケットボール市民大会 (2年生の部)

## 男子

### Aブロック

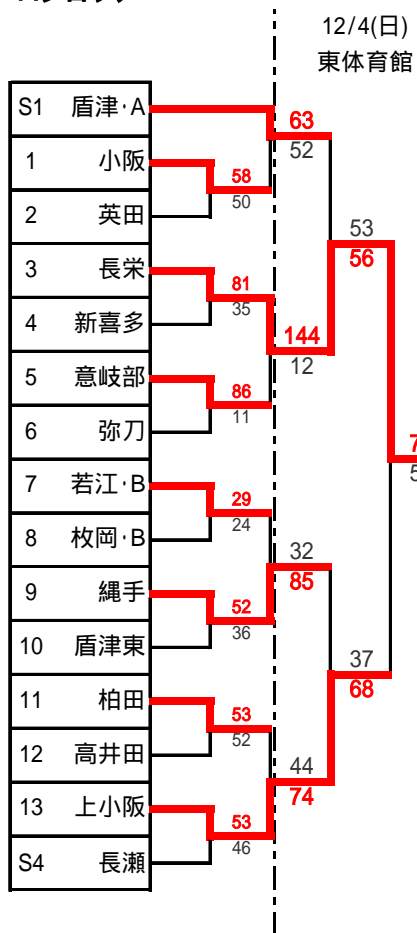

### Bブロック

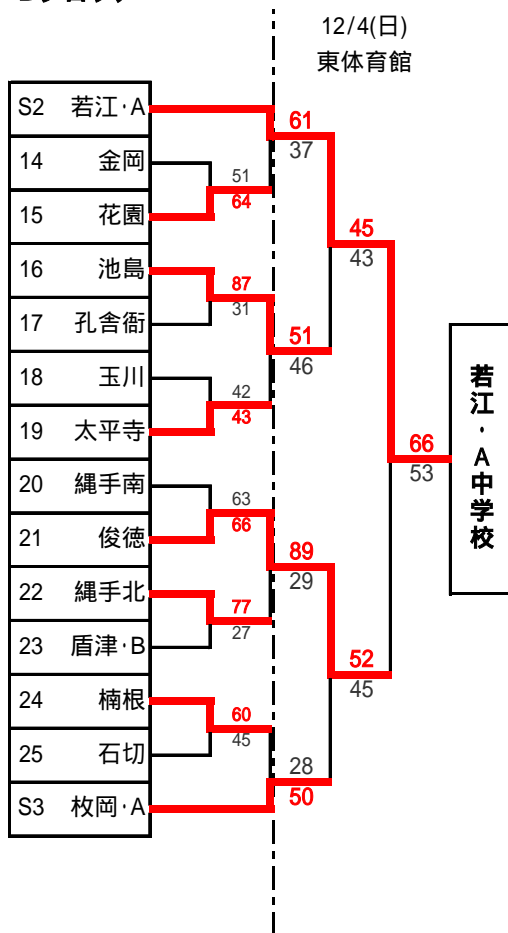

## 女子

### Aブロック

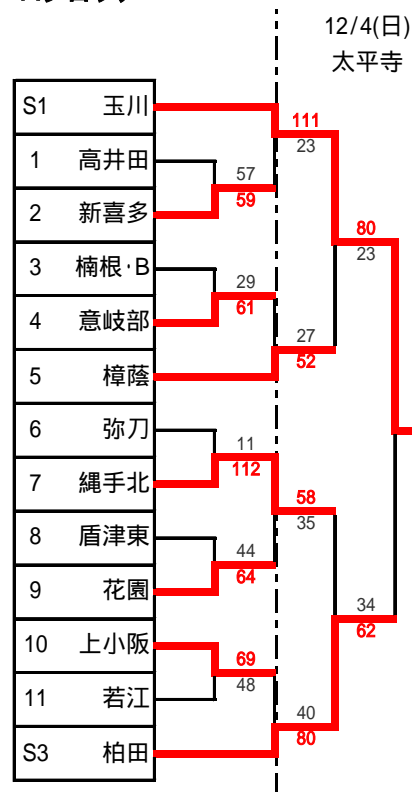

### Bブロック

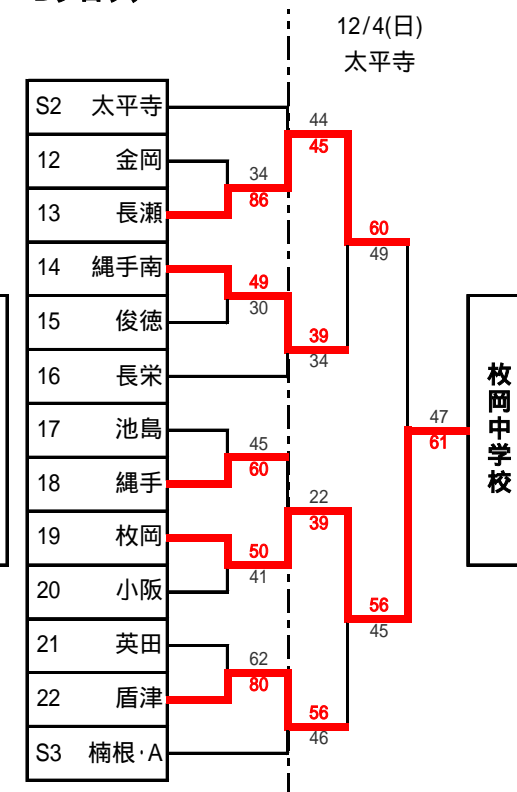

## 男子会場

11/26	栄	対	長栄	( 5 試合)
	俊	対	俊徳	( 6 試合)
12/3	A	対	東大阪アリーナ	( 5 試合)
	B	対	東大阪アリーナ	( 5 試合)
12/4		対	東体育館	( 6 試合)
		対		( 試合)
		対		( 試合)
		対		( 試合)
		対		( 試合)
		対		( 試合)
		対		( 試合)
		対		( 試合)

## 女子会場

11/26	新	対	新喜多	( 4 試合)
	若	対	若江	( 4 試合)
12/3	縄	対	縄手	( 5 試合)
	C	対	東大阪アリーナ	( 5 試合)
12/4	太	対	太平寺	( 6 試合)
		対		( 試合)
		対		( 試合)
		対		( 試合)
		対		( 試合)
		対		( 試合)
		対		( 試合)

## 試合時間

1	9:00
	10:20
3	11:40
4	13:00
5	14:20
6	15:40

中学校会場

## 試合時間

1	9:15
	10:35
3	11:55
4	13:15
5	14:35
6	15:55

アリーナ会場

- \* 組合せ順で上記チームはユニフォームが白、ベンチがオフィシャルに向かって右側。
- \* 負けオフィシャル (第一試合は第二試合チーム担当)
- \* ゴミ持ち帰りの徹底をお願いします!
- \* 貴重品は必ずチームで管理してください!
- \* 新ルールで行います。オフィシャルミスがないように指導をお願いします。
- \* 試合時間は8分 - 2分 - 8分(ハーフ10分)8分 - 2分 - 8分(試合間10分)です。円滑な進行が出来るよう協力をお願いします。
- \* 試合結果は 縄手 中学校 木原 先生まで

## 審判担当

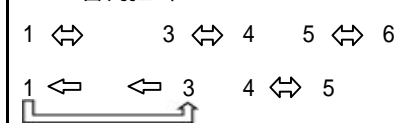

# 平成23年度 東大阪市バスケットボール市民大会 (敗者復活戦)

## 男子

### Cブロック

	12/17(土)	12/18(日)
A2 上小阪		69
1 縄手南	53	65
2 楠根	29	79
3 高井田	48	73
4 英田	72	71
5 盾津東	38	51
6 花園	71	52
B3 池島		58
7 縄手北	43	88
8 柏田	27	45
9 太平寺		131
10 意岐部	14	70
B3 枚岡	43	54

### Dブロック

	12/17(土)	12/18(日)
B2 俊徳		46
11 長瀬	57	54
12 小阪	44	60
13 弥刀	17	42
14 孔舎衛	145	54
15 金岡	54	66
A3 盾津		78
16 新喜多	53	55
17 玉川	34	88
18 石切	39	45
19 近大附	32	44
A3 縄手		70

池島中学校

盾津中学校

## 女子

### Cブロック

	12/17(土)	12/18(日)
A2 柏田		48
1 俊徳	41	46
2 英田	54	54
3 長栄	61	60
4 若江	44	46
5 池島	43	43
B3 縄手南		43
6 楠根	53	53
7 縄手	35	70
8 花園	57	52
9 近大附	33	31
B3 盾津		80

柏田中学校

### Dブロック

	12/17(土)	12/18(日)
B2 長瀬		59
10 高井田	36	48
11 小阪	75	74
12 金岡	34	50
13 盾津東	63	76
14 弥刀	12	12
A3 樟蔭		25
15 上小阪	63	63
16 意岐部	31	17
17 新喜多	17	70
18 太平寺	80	70
A3 縄手北		46

太平寺中学校

## 男子会場

12/17	金	金岡	(5)	試合
	A	東大阪アリーナ	(6)	試合
	B	東大阪アリーナ	(6)	試合
12/18	A	東大阪アリーナ	(6)	試合
			( )	試合
			( )	試合
			( )	試合
			( )	試合
			( )	試合
			( )	試合
			( )	試合
			( )	試合

## 女子会場

12/17	太	太平寺	( )	試合
	瀬	長瀬	( )	試合
	C	東大阪アリーナ	( )	試合
12/18	B	東大阪アリーナ	( )	試合
			( )	試合
			( )	試合
			( )	試合
			( )	試合
			( )	試合
			( )	試合
			( )	試合
			( )	試合

## 試合時間

1	9:00
	10:20
3	11:40
4	13:00
5	14:20
6	15:40

## 試合時間

1	9:15
	10:35
3	11:55
4	13:15
5	14:35
6	15:55

- \* 組合せ順で上記チームはユニフォームが白、ベンチがオフィシャルに向かって右側。
- \* 負けオフィシャル (第一試合は第二試合チーム担当)
- \* ゴミ持ち帰りの徹底をお願いします!
- \* 貴重品は必ずチームで管理してください!
- \* 新ルールで行います。オフィシャルミスがないように指導をお願いします。
- \* 試合時間は8分 - 2分 - 8分(ハーフ10分)8分 - 2分 - 8分(試合間10分)です。円滑な進行が出来るよう協力をお願いします。
- \* 試合結果は 縄手 中学校 木原 先生まで
- アリーナ会場は、第1・2試合のチームが会場準備、第5・6試合のチームが片付けをお願いします。

## 審判担当

1	⇔	3	⇔	4	5	⇔	6
1	⇔	3	⇔	4	⇔	5	

# 平成23年度 東大阪市バスケットボール市民大会 (1年生の部)

## 男子

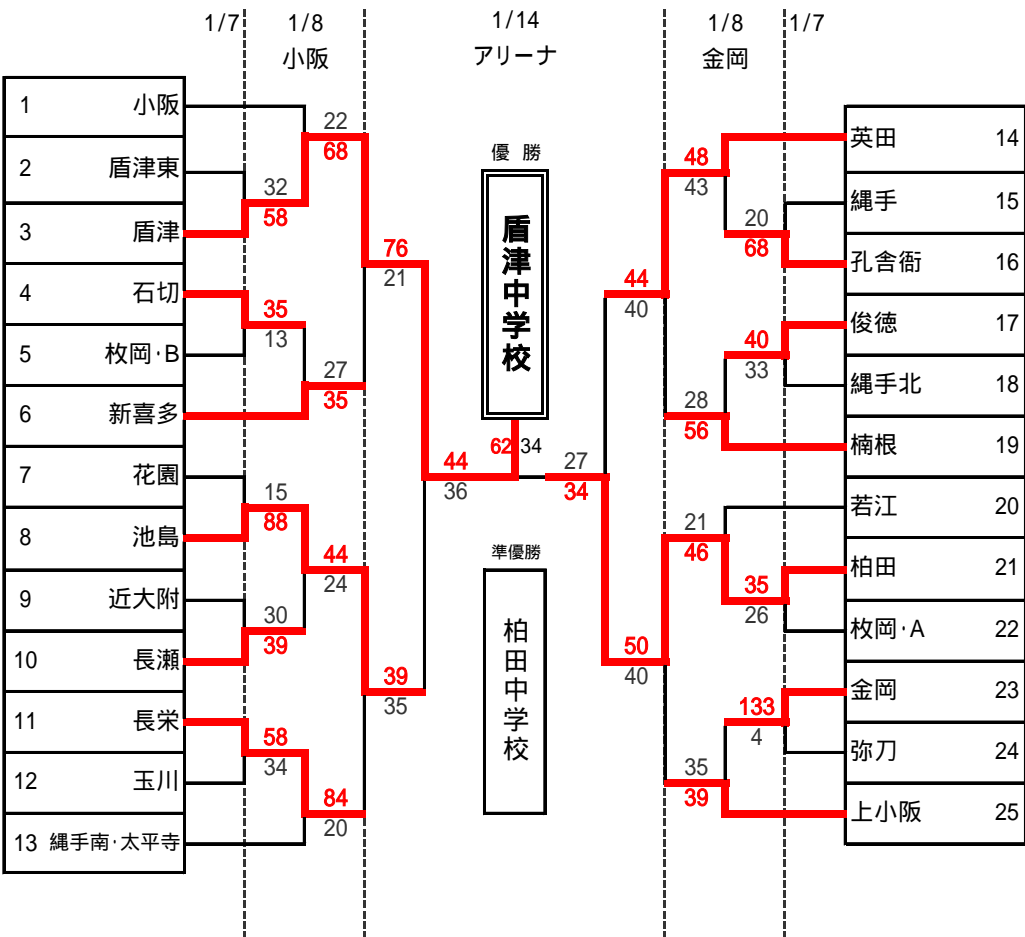

## 女子

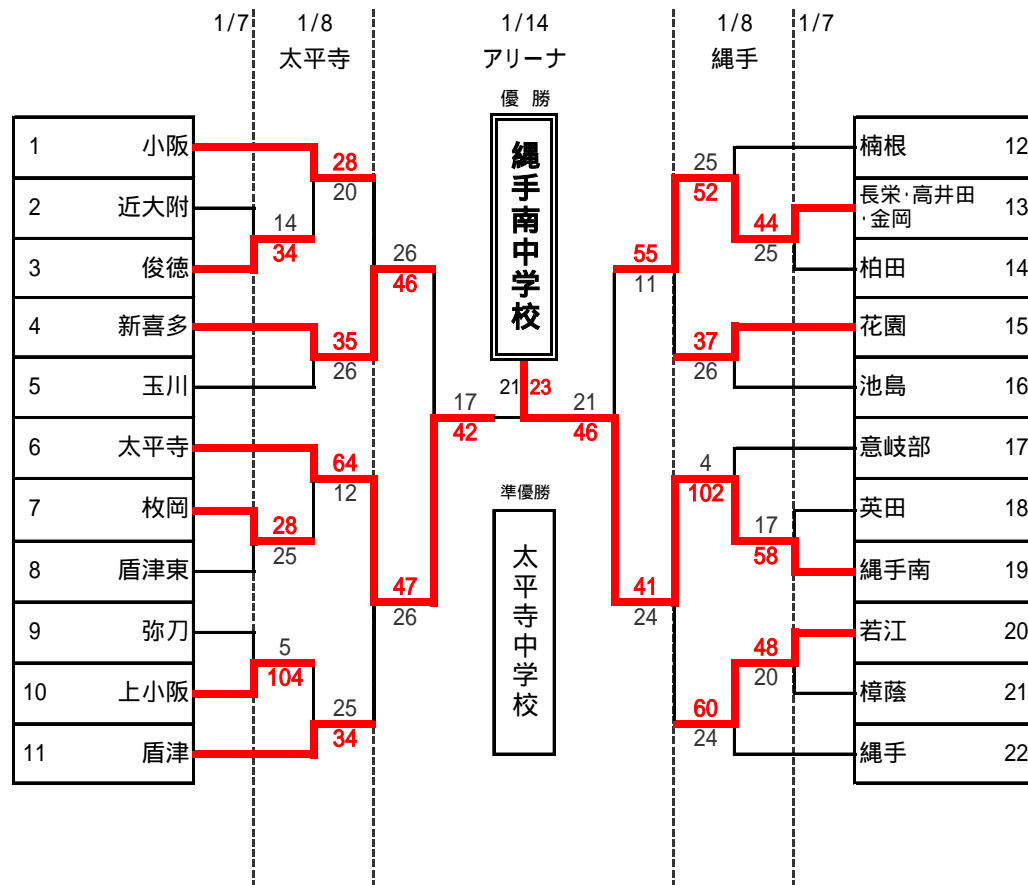

### 男子会場

1/7	A	東大阪アリーナ	4	試合
	B	東大阪アリーナ	5	試合
1/8		小阪	6	試合
		金岡	6	試合
1/14	A	東大阪アリーナ	3	試合
				試合
				試合
				試合
				試合
				試合
				試合
				試合
				試合

### 女子会場

1/7	C	東大阪アリーナ	6	試合
1/8	太	太平寺	6	試合
	縄	縄手	6	試合
1/14	A	東大阪アリーナ	3	試合
				試合
				試合
				試合
				試合
				試合
				試合
				試合
				試合

### 試合時間

1	9:00
3	11:00
4	12:00
5	13:00
6	14:00

中学校会場

### 試合時間

1	9:15
3	11:15
4	12:15
5	13:15
6	14:15

アリーナ会場

- \* 組合せ順で上記チームはユニフォームが白、ベンチがオフィシャルに向かって右側。
- \* 負けオフィシャル (第一試合は第二試合チーム担当)
- \* ゴミ持ち帰りの徹底をお願いします!
- \* 貴重品は必ずチームで管理してください!
- \* 新ルールで行います。オフィシャルミスがないように指導をお願いします。
- \* 試合時間は6分 - 1分 - 6分(ハーフ7分)6分 - 1分 - 6分(試合間7分)です。円滑な進行が出来るよう協力をお願いします。
- \* 試合結果は 縄手 中学校 木原 先生まで

### 審判担当

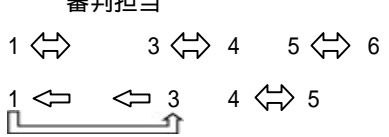

**男子決勝リーグブロック**

チーム名		1	2	3	4	勝	負	順位
		長栄中学校	池島中学校	若江中学校	盾津中学校			
1	長栄中学校		50	45	57	2	1	2
2	池島中学校	43		28	37	0	3	4
3	若江中学校	52	45		35	2	1	3
4	盾津中学校	55	55	51		2	1	1

**女子決勝リーグブロック**

チーム名		1	2	3	4	勝	負	順位
		玉川中学校	柏田中学校	枚岡中学校	太平寺中学校			
1	玉川中学校		61	63	66	3	0	1
2	柏田中学校	47		58	57	2	1	2
3	枚岡中学校	30	54		46	0	3	4
4	太平寺中学校	35	51	59		1	2	3