

# 平成24年度 東大阪市バスケットボール選手権大会

## 男子

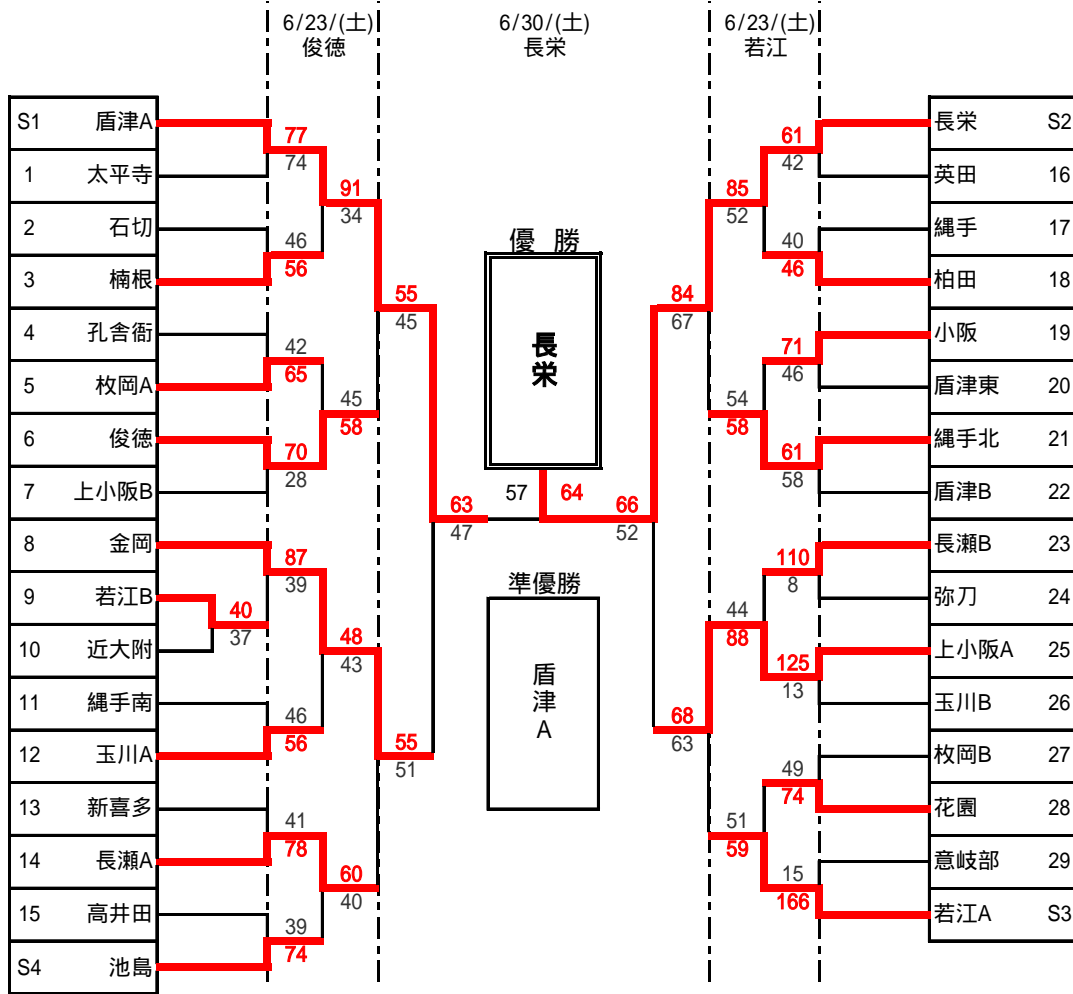

## 女子

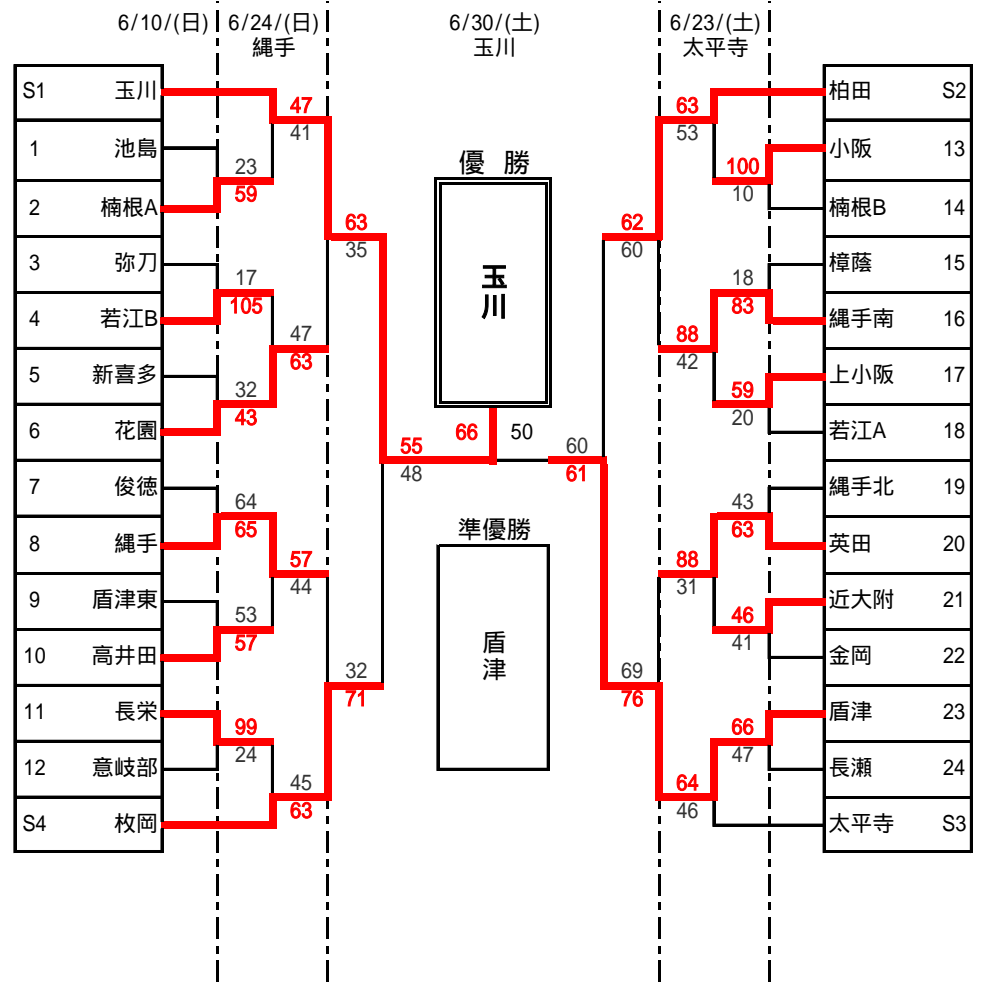

6/2	石切	石切	(4)	試合)
6/9	枚岡	枚岡	(3)	試合)
6/10	柏田	柏田	(4)	試合)
6/16	太	太平寺	(6)	試合)
6/23	俊徳	俊徳	(6)	試合)
6/23	若江	若江	(6)	試合)
6/30	長	長栄	( )	試合)
			( )	試合)
			( )	試合)
			( )	試合)
			( )	試合)
			( )	試合)

6/3	金岡	金岡	(4)	試合)
6/10	繩手	繩手	(6)	試合)
	長	長栄	(2)	試合)
6/23	太平寺	太平寺	(6)	試合)
6/24	繩手	繩手	(6)	試合)
6/30	玉川	玉川	( )	試合)
			( )	試合)
			( )	試合)
			( )	試合)
			( )	試合)
			( )	試合)

1	9:00
	10:20
3	11:40
4	13:00
5	14:20
6	15:40

中学校会場

1	9:15
	10:35
3	11:55
4	13:15
5	14:35
6	15:55

アリーナ会場  
東体育館会場

- \* 組合せ順で上記チームはユニフォームが白、ベンチがオフィシャルに向かって右側。
- \* 負けオフィシャル (第一試合は第二試合チーム担当)
- \* ゴミ持ち帰りの徹底をお願いします!
- \* 貴重品は必ずチームで管理してください!
- \* 新ルールで行います。オフィシャルミスがないように指導をお願いします。
- \* 試合時間は8分-2分-8分 (ハーフ10分) 8分-2分-8分 (試合間10分)
- \* 円滑な進行が出来るよう協力をお願いします。
- \* 試合結果は 繩手 中学校 木原 先生まで

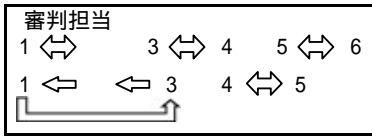

6/9 枚岡Bの分の審判は俊徳が行う。  
試合・審判の時間を必ず確認しておいて下さい!!

# 平成24年度 東大阪市バスケットボール総合体育大会 兼 市民大会

## 男子

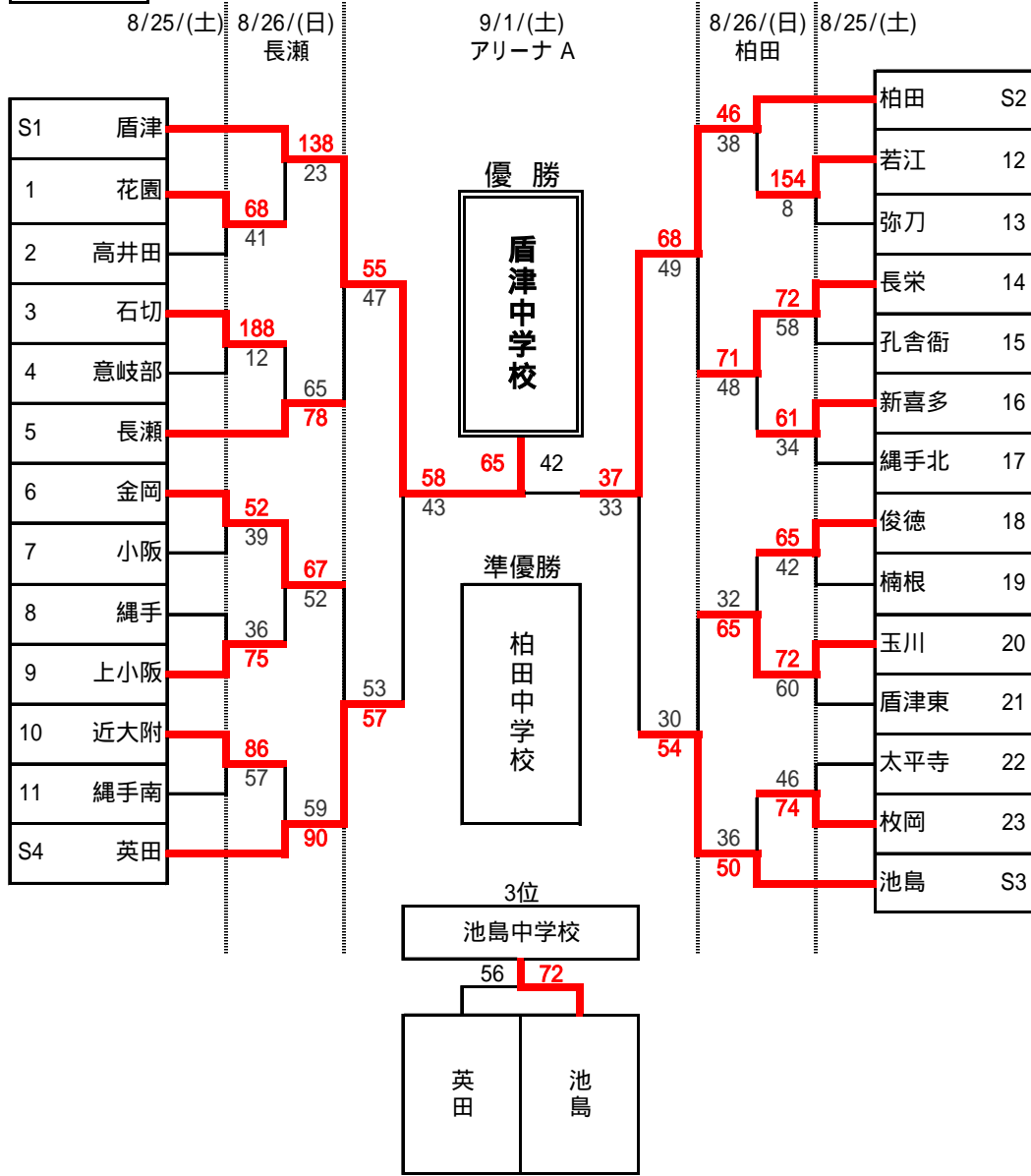

## 女子

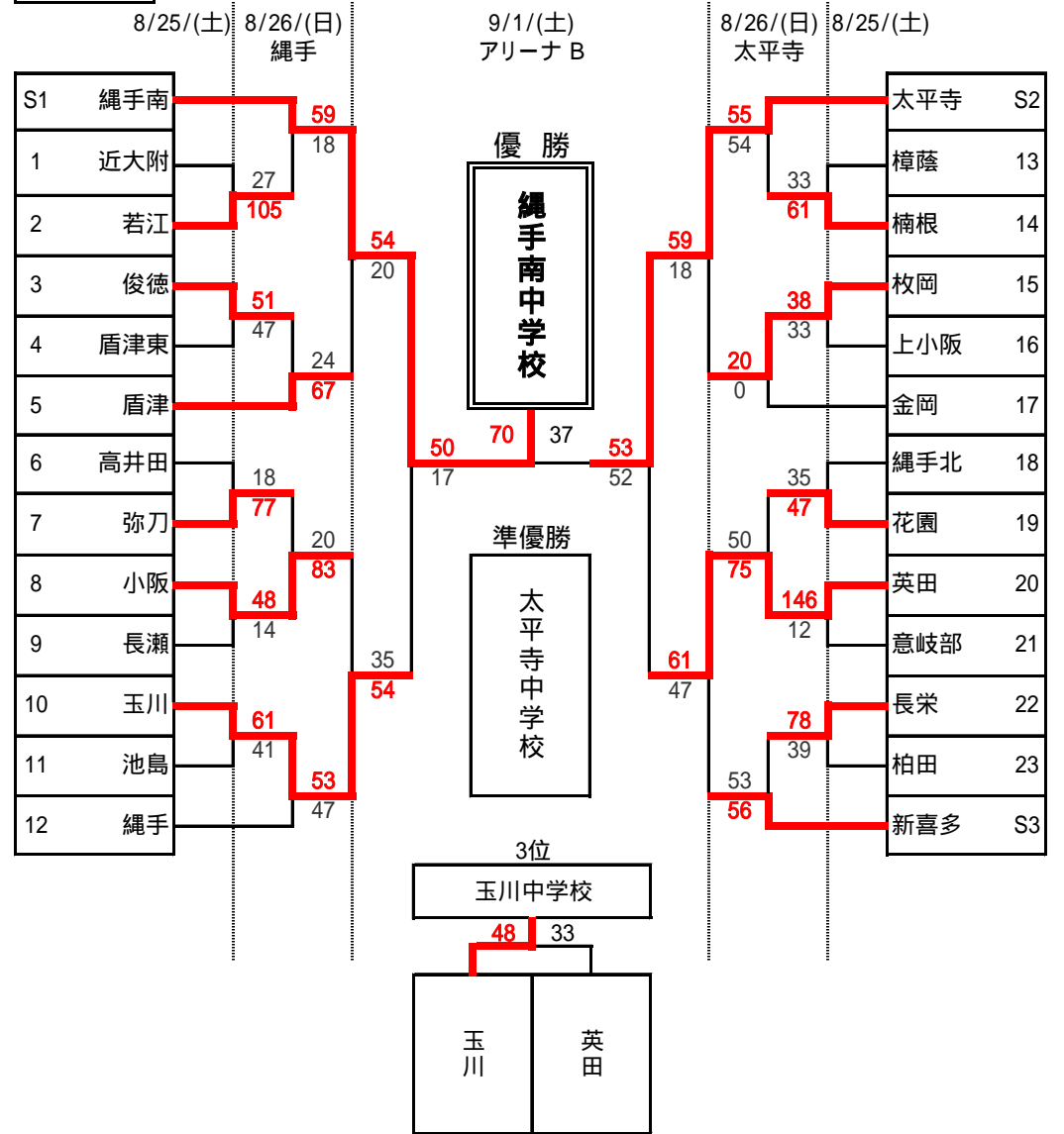

# 平成24年度 東大阪市バスケットボール市民大会

## 男子

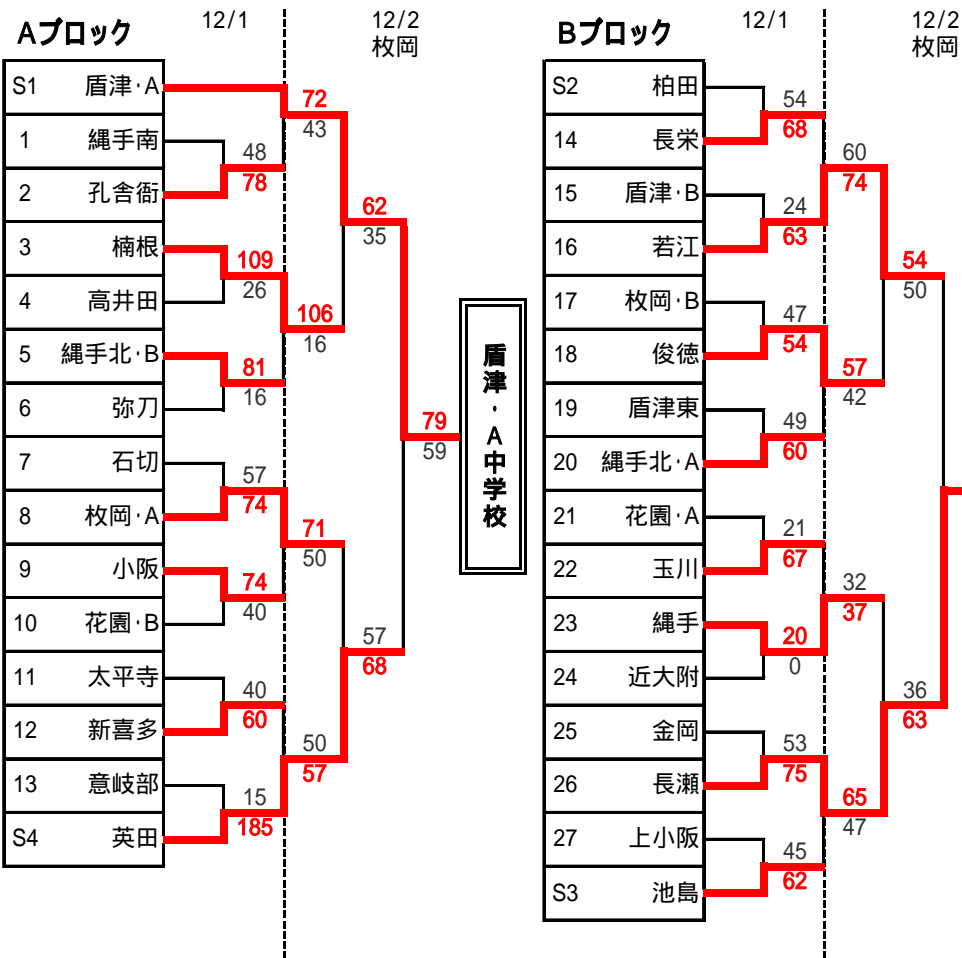

## 女子

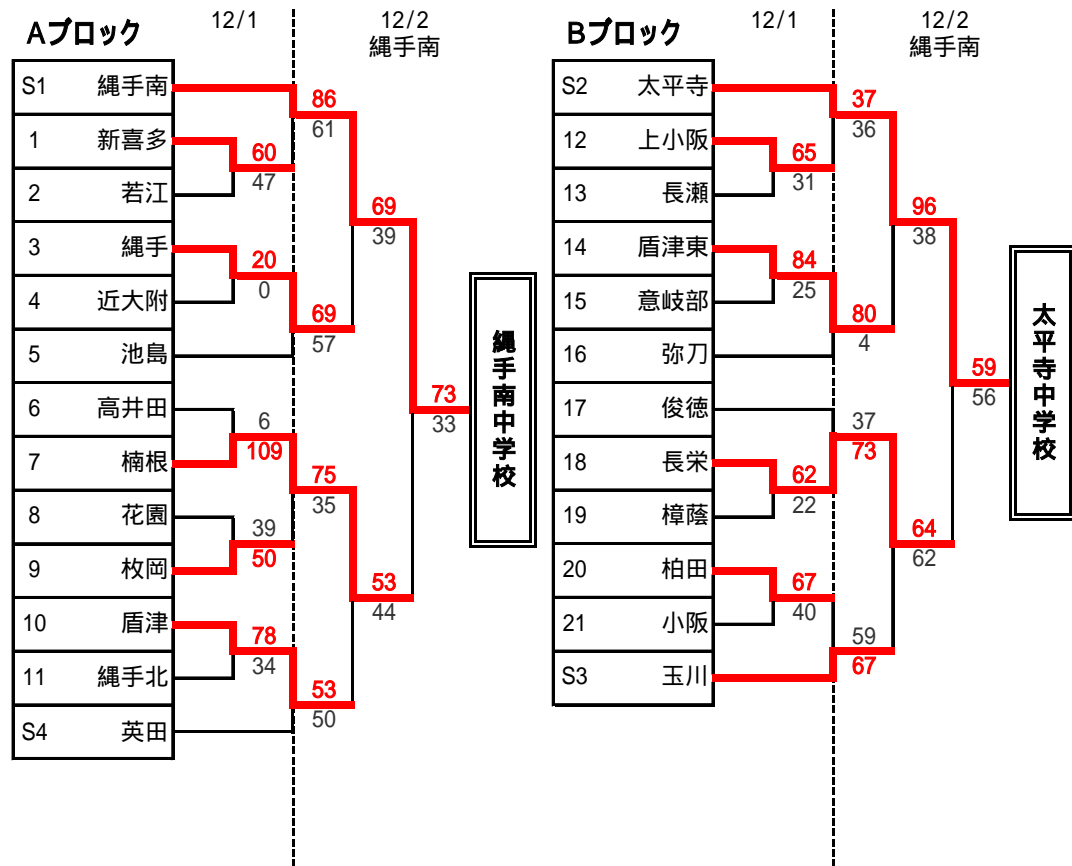

### 男子会場

12/1	柏	柏田	( 5 試合)
12/1	瀬	長瀬	( 5 試合)
12/1	俊	俊徳	( 6 試合)
12/1	新	新喜多	( 6 試合)
			( 試合)
			( 試合)
			( 試合)
			( 試合)
			( 試合)
			( 試合)
			( 試合)
			( 試合)
			( 試合)
			( 試合)

### 女子会場

12/1	若	若江	( 4 試合)
12/1	栄	長栄	( 4 試合)
12/1	縄	縄手	( 4 試合)
12/1	太	太平寺	( 4 試合)
			( 試合)
			( 試合)
			( 試合)
			( 試合)
			( 試合)
			( 試合)
			( 試合)
			( 試合)
			( 試合)

### 試合時間

1	9:00
	10:20
3	11:40
4	13:00
5	14:20
6	15:40

中学校会場

- \* 組合せ順で上記チームはユニフォームが白、ベンチがオフィシャルに向かって右側。
- \* 負けオフィシャル (第一試合は第二試合チーム担当)
- \* ゴミ持ち帰りの徹底をお願いします!
- \* 貴重品は必ずチームで管理してください!
- \* 新ルールで行います。オフィシャルミスがないように指導をお願いします。
- \* 試合時間は8分 - 2分 - 8分(ハーフ10分)8分 - 2分 - 8分(試合間10分)です。円滑な進行が出来るよう協力をお願いします。
- \* 試合結果は 縄手 中学校 木原 先生まで

### 審判担当

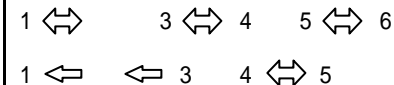

# 平成24年度 東大阪市バスケットボール市民大会 (敗者復活戦)

## 男子

### Cブロック

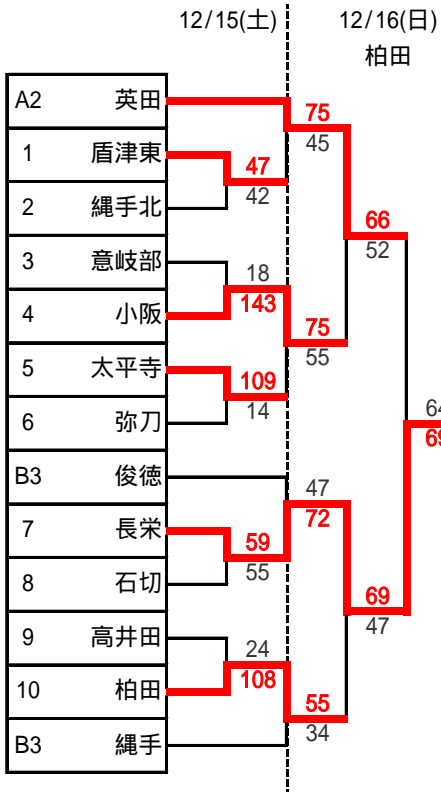

### Dブロック

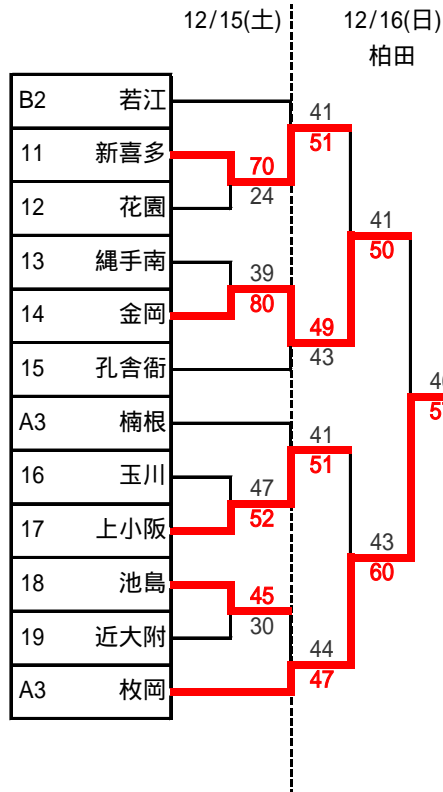

長栄中学校

枚岡中学校

## 女子

### Cブロック

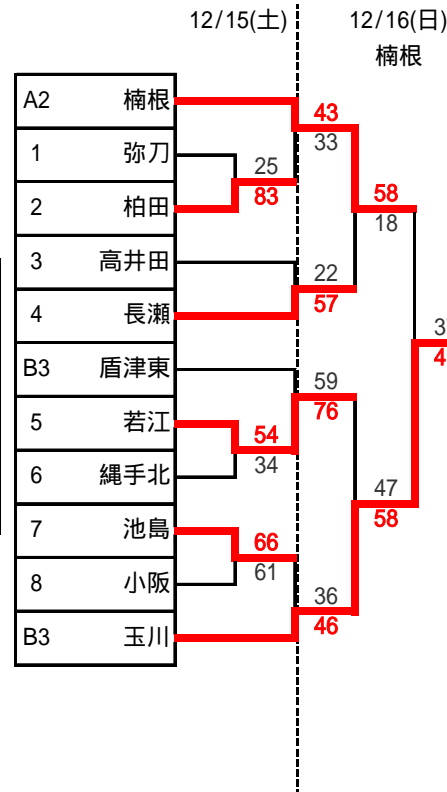

玉川中学校

### Dブロック

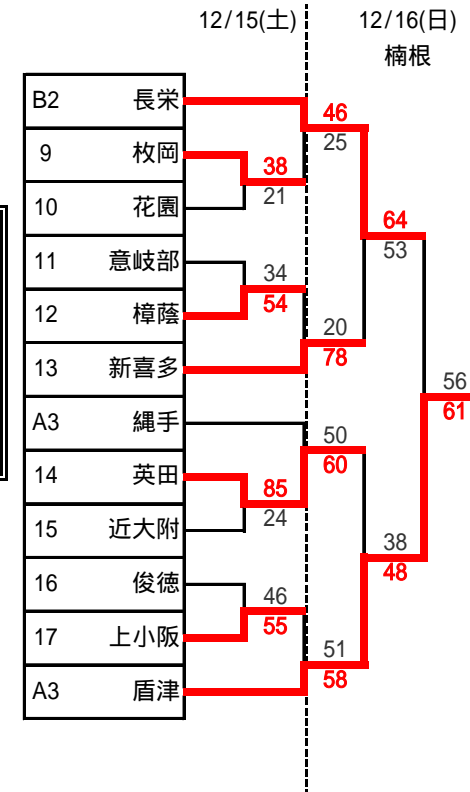

盾津中学校

## 男子会場

12/15	A	..... 東大阪アリーナ A	( 6 試合)
	B	..... 東大阪アリーナ B	( 6 試合)
	栄	..... 長栄	( 5 試合)
12/16		..... 柏田	( 6 試合)
		.....	( 試合)
		.....	( 試合)
		.....	( 試合)
		.....	( 試合)
		.....	( 試合)
		.....	( 試合)
		.....	( 試合)
		.....	( 試合)

## 女子会場

12/15	C	..... 東大阪アリーナ C	( 6 試合)
	縄	..... 縄手	( 5 試合)
	俊	..... 俊徳	( 4 試合)
12/16		..... 楠根	( 6 試合)
		.....	( 試合)
		.....	( 試合)
		.....	( 試合)
		.....	( 試合)
		.....	( 試合)
		.....	( 試合)
		.....	( 試合)

## 試合時間

1	9:00
	10:20
3	11:40
4	13:00
5	14:20
6	15:40

中学校会場

## 試合時間

1	9:15
	10:35
3	11:55
4	13:15
5	14:35
6	15:55

アリーナ会場  
東体育館

- \* 組合せ順で上記チームはユニフォームが白、ベンチがオフィシャルに向かって右側。
- \* 負けオフィシャル (第一試合は第二試合チーム担当)
- \* ゴミ持ち帰りの徹底をお願いします!
- \* 貴重品は必ずチームで管理してください!
- \* 新ルールで行います。オフィシャルミスがないように指導をお願いします。
- \* 試合時間は8分 - 2分 - 8分(ハーフ10分)8分 - 2分 - 8分(試合間10分)です。円滑な進行が出来るよう協力をお願いします。
- \* 試合結果は 縄手 中学校 木原 先生まで

## 審判担当

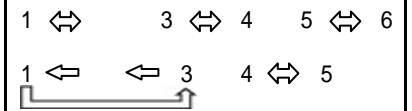

アリーナ会場は、第1・2試合の中学校で会場準備、第5・6試合の中学校で片付けをお願いします。準備は8:30からです。

# 平成24年度 東大阪市バスケットボール市民大会 (1年生の部)

## 男子

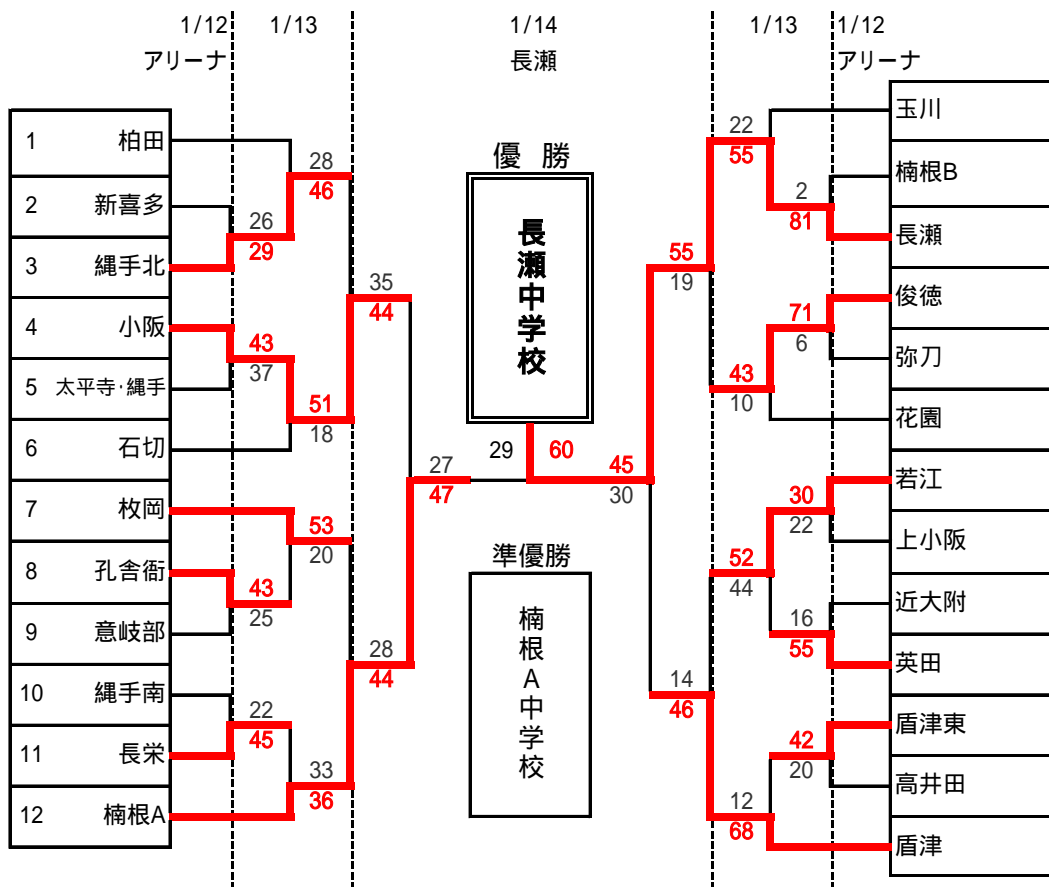

## 女子

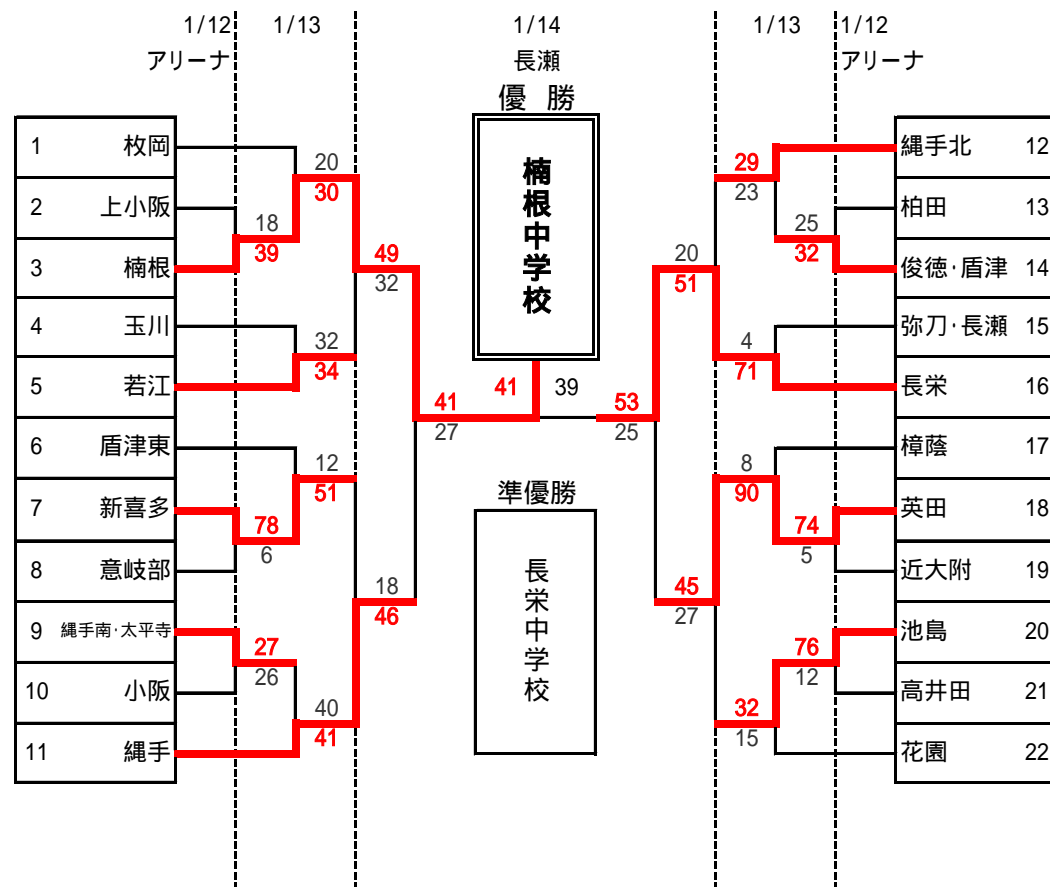

### 男子会場

1/12	A	アリーナコート	( 4 試合)
1/12	B	アリーナコート	( 5 試合)
1/13	柏	柏田	( 6 試合)
1/13	俊	俊徳	( 6 試合)
1/14		長瀬	( 3 試合)
			( 試合)
			( 試合)
			( 試合)
			( 試合)
			( 試合)
			( 試合)
			( 試合)
			( 試合)

### 女子会場

1/12	C	アリーナコート	( 6 試合)
1/13	若	若江	( 6 試合)
1/13	太	太平寺	( 6 試合)
1/14		長瀬	( 3 試合)
			( 試合)
			( 試合)
			( 試合)
			( 試合)
			( 試合)
			( 試合)
			( 試合)
			( 試合)

### 試合時間

1	9:00
3	11:00
4	12:00
5	13:00
6	14:00

中学校会場

### 試合時間

1	9:15
3	11:15
4	12:15
5	13:15
6	14:15

アリーナ会場

- \* 組合せ順で上記チームはユニフォームが白、ベンチがオフィシャルに向かって右側。
- \* 負けオフィシャル (第一試合は第二試合チーム担当)
- \* ゴミ持ち帰りの徹底をお願いします!
- \* 貴重品は必ずチームで管理してください!
- \* 新ルールで行います。オフィシャルミスがないように指導をお願いします。
- \* 試合時間は6分 - 1分 - 6分(ハーフ7分)6分 - 1分 - 6分(試合間7分)です。円滑な進行が出来るよう協力をお願いします。
- \* 試合結果は 縄手 中学校 木原 先生まで

### 審判担当

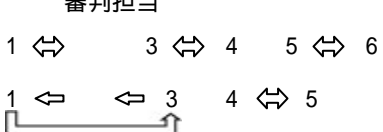

## 平成24年度 東大阪市バスケットボール選手権大会 (決勝リーグ)

- 1, 日程 1/26/(土) 27(日)
- 2, 会場 東大阪アリーナ Cコート
- 3, 組合せ

### 1/26/(土)

		Cコート	
第1試合	9:00	男子	盾津 - 枚岡
第2試合	10:20	男子	長瀬 - 長栄
第3試合	11:40	女子	縄手南 - 玉川
第4試合	13:00	女子	太平寺 - 盾津
第5試合	14:20	男子	盾津 - 長栄
第6試合	15:40	男子	長瀬 - 枚岡

### 1/27(日)

		Cコート	
第1試合	9:00	女子	縄手南 - 盾津
第2試合	10:20	女子	太平寺 - 玉川
第3試合	11:40	男子	長栄 - 枚岡
第4試合	13:00	男子	盾津 - 長瀬
第5試合	14:20	女子	盾津 - 玉川
第6試合	15:40	女子	縄手南 - 太平寺

### 男子決勝リーグブロック

チーム名		1	2	3	4	勝	負	順位
		盾津中学校	枚岡中学校	長瀬中学校	長栄中学校			
1	盾津中学校		56	48	57	2	1	1
2	枚岡中学校	40		62	47	1	2	3
3	長瀬中学校	52	36		50	1	2	4
4	長栄中学校	43	57	58		2	1	2

### 女子決勝リーグブロック

チーム名		1	2	3	4	勝	負	順位
		縄手南中学校	玉川中学校	太平寺中学校	盾津中学校			
1	縄手南中学校		52	52	49	3	0	1
2	玉川中学校	36		41	45	0	3	4
3	太平寺中学校	38	52		66	2	1	2
4	盾津中学校	35	52	23		1	2	3